

UŽIVATELSKÁ PŘÍRUČKA



Obsah

Bezpečnostní pravidla	4
Vzhled zařízení	5
Specifikace	7
Instalace	
Vertikální montáž	8
Manuální nastavení	12
Horizontální montáž	14
Mobilní aplikace	18
Solární panel *	27
Režim zima / léto *	29

BEZPEČNOSTNÍ PRAVIDLA

Před použitím zařízení si přečtěte bezpečnostní pokyny. Obsahují obecné pokyny pro bezpečné používání zařízení a mohou obsahovat informace, které se na daný produkt nevztahují. Dodržujte informace uvedené v upozorněních a varováních, abyste předešli zranění nebo poškození zařízení.



Pojem „zařízení“ se vztahuje na výrobek, baterii, nabíječku, solární panel, součásti dodané s výrobkem a veškeré originální příslušenství používané s výrobkem.



- Nevystavujte zařízení silnému slunečnímu světlu a vysokým teplotám
- Nevystavujte zařízení silným magnetickým polím.
- V případě kontaktu s kapalinou okamžitě vypněte spotřebič a nepoužívejte ho až do úplného vyschnutí.
- Zařízení nečistěte chemickými čisticími prostředky ani jinými kapalinami. Pokud je čištění nutné, použijte k tomu měkký suchý hadřík nebo papírový ubrousek.
- Nepoužívejte poškozené napájecí kabely, zásuvky ani elektrické zásuvky.
- Nedotýkejte se přístroje, napájecích kabelů, zástrček ani elektrické zásuvky mokřýma rukama ani jinými mokřými částmi těla.
- Při odpojení netahejte příliš silně za napájecí kabel.
- Nepřebíráme odpovědnost za škody vzniklé zneužitím produktu.

VZHLED ZAŘÍZENÍ



Některé z vystavených doplňků nemusí být součástí sady a mohou se lišit v závislosti na konfiguraci .

Chytrý motor žaluzií

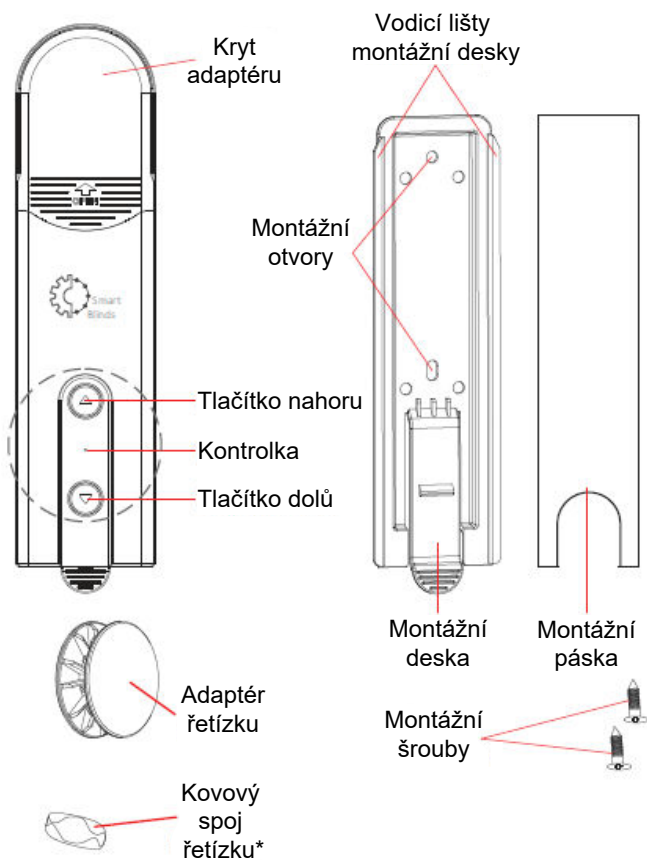

*Kovový spoj řetízku je k dostání samostatně.



Nepřikládejte nabíjecí zástrčku do vstupu solárního panelu a naopak. Tím by se zásuvka nebo zástrčka mohla poškodit.

Solární panel

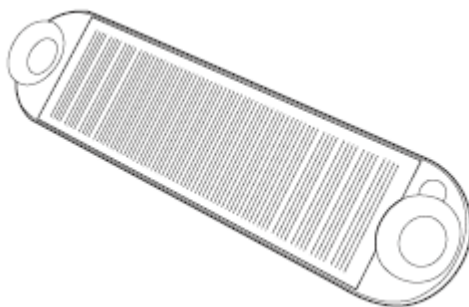

SPECIFIKACE

Model	SMB-101
Vstupní výkon	8,4V DC
Solární panel	12V/0,3W
Intenzita	1.8A
Rozsah rotace	20-40 ot./min
Točivý moment	0,45 Nm
Jmenovité napětí	1A
Baterie	7,4V DC / 1000 mAh



RoHS

- Po vypnutí si motor ponechá poslední nastavení.
- Možnosti a nastavení lze měnit aplikací na telefonu připojeném přes Bluetooth
- Velká kapacita baterie pro až 3 měsíce dlouhý provoz. (Ukazatel úrovně baterie je dostupný v mobilní aplikaci).
- Nabíjení kabelem (nebo solárním panelem*).
- Senzor světla* zabudovaný v solárním panelu pro automatické otevírání/zavírání rolety.

INSTALACE

Vertikální montáž

1. Vyměňte spojku řetízku*.

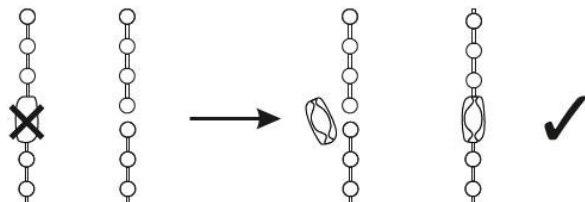

2. Sundejte kryt adaptéru.

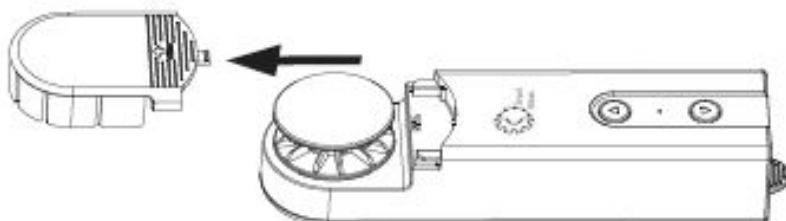

3. Vyndejte dva plasty z krytu adaptéru



Při montáži na okno nebo na zeď nad parapetem nesmí být vzdálenost mezi motorem a parapetem menší než 4,5 cm.



V případě rámových rolet montujeme motor Smart Blinds na rám stejného okna. V případě rolety montovaných na stěnu nebo strop motor montujeme na zeď.

4. Označení místa montáže

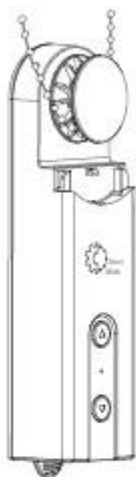

Nasaďte řetízek na adaptér.

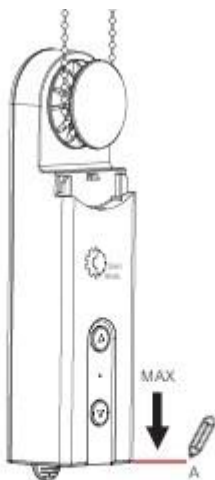

Napněte řetízek na maximum a označte polohu A.

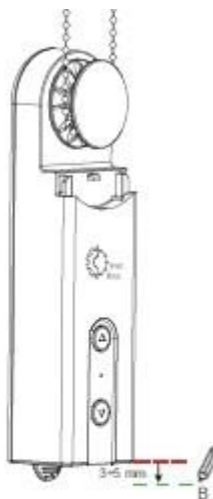

Označte místo montáže (poloha B) 3+5 mm pod vyznačenou polohou A.

5. Připevnění motoru k povrchu

5.1 Pomocí montážní pásky



Před instalací na okenní rám odmažte rám okna a povrch montážní desky čistícím ubrouskem (ubrousek je k dispozici samostatně).

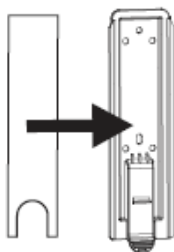

Vysuňte montážní desku a pak na ni přilepte přiloženou montážní pásku.

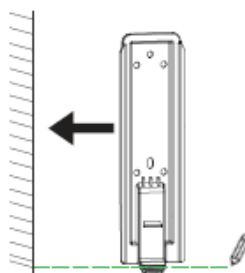

Přilepte montážní desku podle označené pozice B

5.2 Použití montážních šroubů

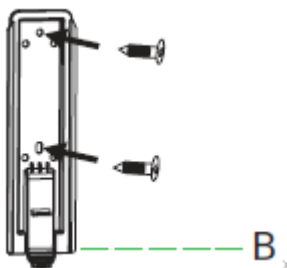

Upevňovací desku k povrchu upevněte šrouby.

5.3 Motor se zasune na namontovanou desku.

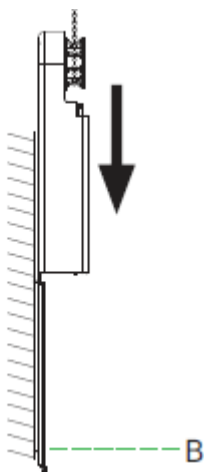

Umístěte motor do vodících vodiček na montážní desce.

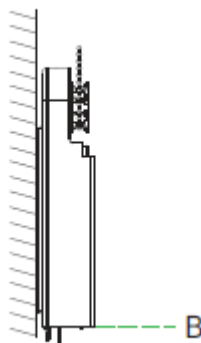

Zasuňte motor do desky, dokud není řetěz napnutý v poloze B.

5.4 Výměna krytu adaptéru

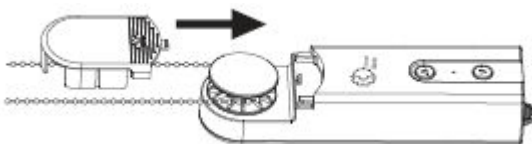

6. Nastavení přes aplikaci

Aplikace je dostupná na Google Play a AppStore.

(vyhledejte "smartblinds" nebo naskenujte QR kód na konci manuálu).

Motor Smart Blinds lze ovládat pomocí aplikace, která umožňuje ovládání: zavírání

6.1. Stažení

Apple App Store



Google Play



7. Ruční nastavení

7.1. Nastavení horní pozice

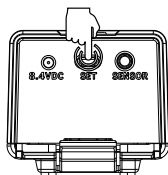

Stiskněte a držte tlačítko nastavení 3 sekundy.

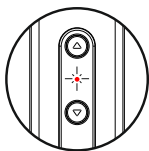

Kontrolka se rozsvítí červeně (zařízení je v režimu nastavení).

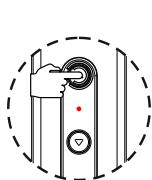

Stiskněte tlačítko "Nahoru"



LED bude blikat červeně.

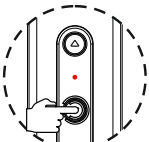

Nastavte rolety na cílovou pozici.

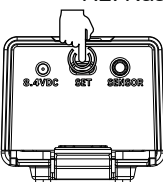

Stiskněte a držte tlačítko nastavení 3 sekundy.

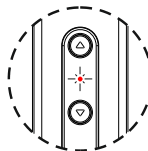

Kontrolka se rozsvítí červeně (zařízení je v režimu nastavení).



LED bude blikat červeně.

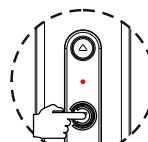

Stiskněte tlačítko "Dolů"

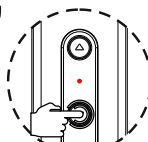

Nastavte rolety na cílovou pozici.

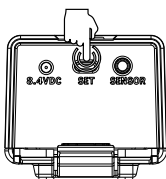

Stiskněte a držte tlačítko nastavení 3 sekundy.

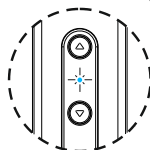

Kontrolka se rozsvítí modře třikrát. Nejvyšší pozice je určena.

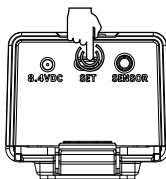

Stiskněte a držte tlačítko nastavení 3 sekundy.

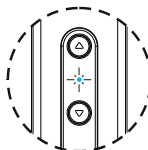

Kontrolka se rozsvítí modře třikrát. Dolní pozice byla stanovena.



7. Ruční nastavení

7.3. Zapnutí

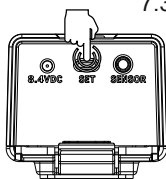

Držte tlačítko nastavení na 1 sekundu.

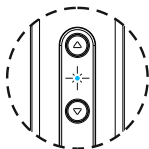

Kontrolka LED bliká modře 2 sekundy (zařízení je zapnuté).

7.6. Změna směru jízdy

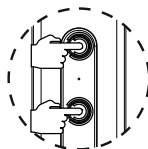

Stisknete a držete obě tlačítka současně po dobu 3 sekund.

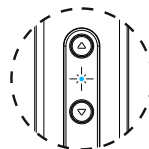

LED dioda se rozsvítí modře třikrát (směr byl změněn).

7.4. Vypnutí

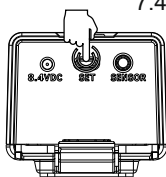

Držte tlačítko nastavení 7 sekund.

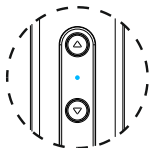

Indikátorová LED se rozsvítí modře třikrát (zařízení je vypnuté).

7.7. Změna režimu motoru

(Výchozí režim je step mode. Pro změnu postupujte podle pokynů.)

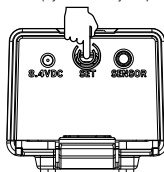

Stisknete tlačítko nastavení pětkrát.

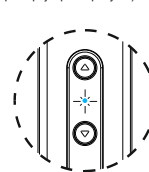

Kontrolka bude blikat modře (režim byl změněn).

7.5. Obnovení výchozích nastavení

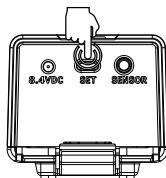

Stisknete a držete tlačítko 3 sekundy.

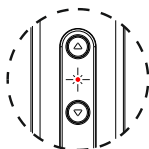

LED signál svítí červeně (zařízení je v režimu nastavení).

7.8. Kontinuální režim

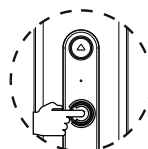

Stisknete tlačítko dle vlastního výběru. Motor se začne točit.

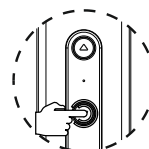

Stiskni tlačítko znovu. Motor se zastaví.

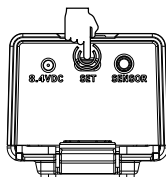

Stisknete a držete tlačítko nastavení po dobu 7 sekund.



LED signál svítí modře 3 hodiny (nastavení resetováno, zařízení je výchozí).

7.9. Krokový režim

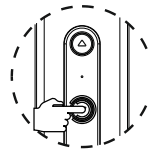

Stisknete a držete vybrané tlačítko méně než 1,5 sekundy. Motor se přestane otáčet, když tlačítko pustíte.

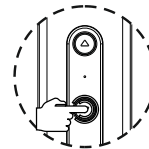

Stisknete a držete vybrané tlačítko déle než 1,5 sekundy. Motor se při dalším stisknutí tlačítka zastaví.

INSTALACE

Horizontální montáž

8. Horizontální montáž

8.1 Značení místa při horizontální montáži

Motor montujeme na okenní křídlo v horizontální poloze v následujících případech:

- když příliš dlouhý řetízek neumožňuje montáž ve vertikální poloze a není možné řetízek zkrátit (rolety den&noc)
- jiná možnost montáže (např. na stěnu, k oknu) není možná

8.2 Připevněte řetízek na adaptér a přiložte motor k okennímu křídlu

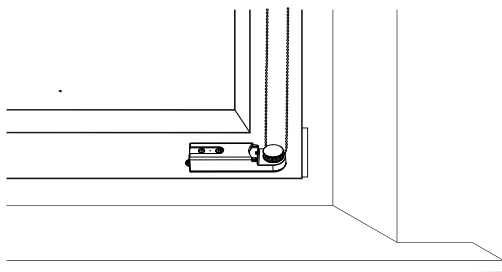

8.3 Pohyb motoru podél křídla ve směru znázorněném na obrázku.

Dokud není řetěz natažen na maximum.

Označte polohu dvěma čarami: horizontálně a vertikálně. Minimální vzdálenost mezi motorem a

Konec výklenku okna by měl mít 15 cm.

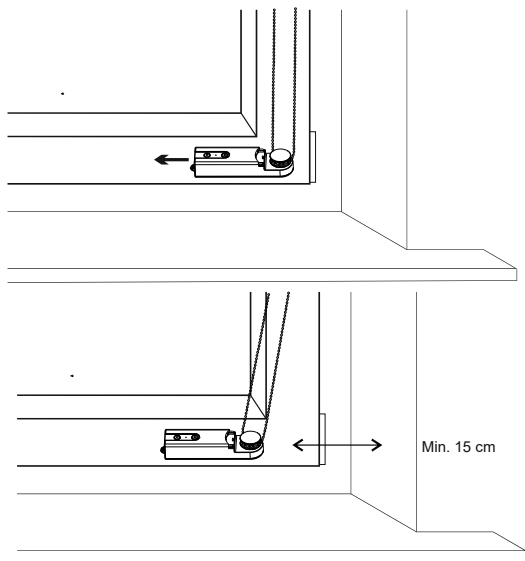

8.4 Vysuňte montážní desku ze zadní části motoru.

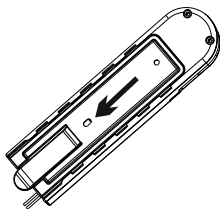

8.5 Vyčistěte lepicí plochu na okně a na montážní desce čisticím kapesníkem, poté pásku přilepte na dlaždici

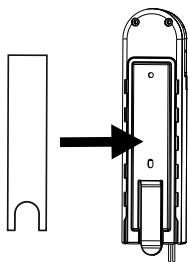

8.6 Určete místo pro přilepení
montážní desky podle
rozměrů uvedených na
obrázku a poté desku přilepte
a pevně ji přitlačte.

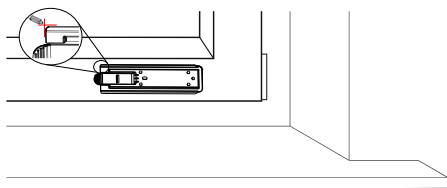

8.7 Následně nasuňte motor na desku,
dokud se řetěz nenapne.

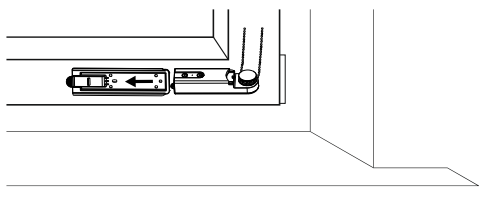

8.8 Odlomte dva plastové výčnělky na krytu adaptéru

Řetěz na pravé straně okna

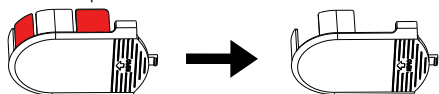

Řetěz na levé straně okna

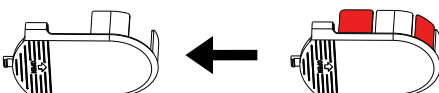

8.9 Nasadte kryt adaptéru.

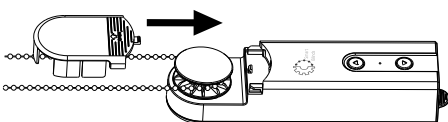

8.10 Připevněte solární panel* k oknu a připojte jej k motoru.

* Solární panel se světelným čidlem je k dispozici samostatně.

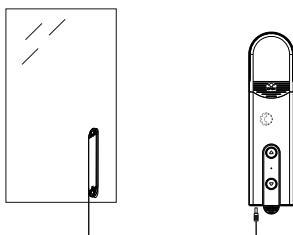





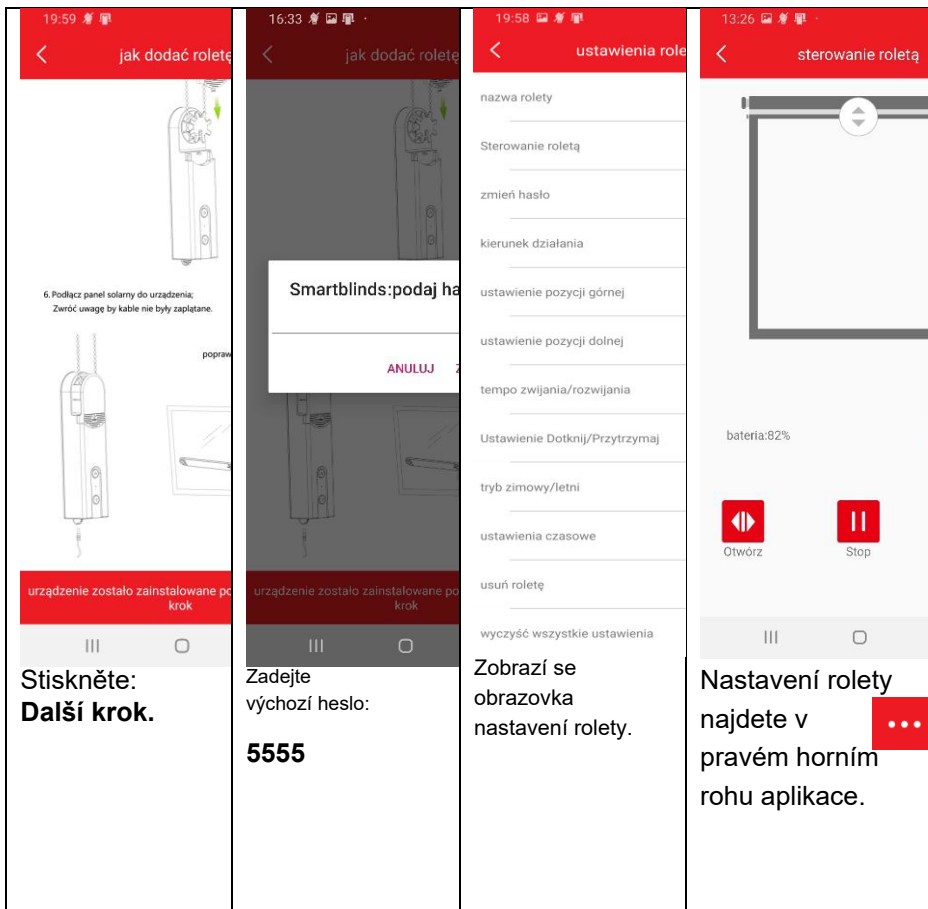

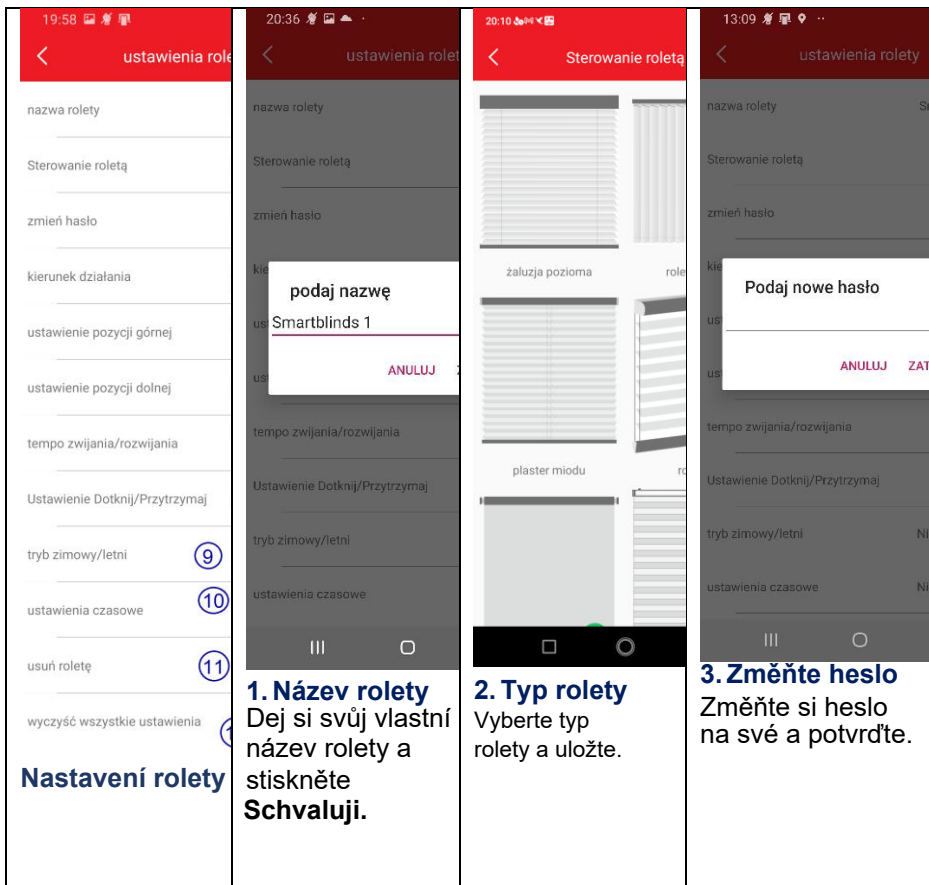
Uživatelský manuál aplikace Smart Blinds

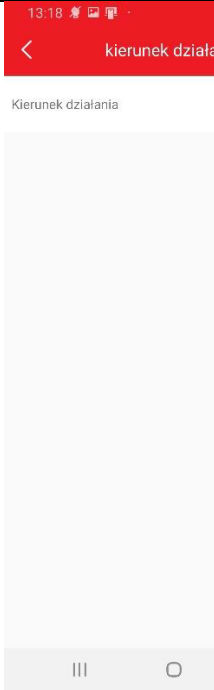
 <p>POBIERZ Z Google F</p>  <p>Pobierz w App Store</p> <p>Hledejte: "smartblinds". Zapínejte motor podle přiloženého uživatelského manuálu.</p>	 <p>19:47</p> <p>Zezwolić aplikację Smart Blinds na dostęp do lokalizacji urządzenia?</p> <p>ODMÓW</p> <p>Povolit přístup k umístění zařízení (to je nezbytné pro správnou funkci Bluetooth).</p>	 <p>19:47</p> <p>Kontrola urządzeń</p> <p>brak podłączonych rolet, dodaj</p> <p>Kontrola urządzeń</p> <p>Přidat roletu.</p>	 <p>18:45</p> <p>scan list</p> <p>Blind</p> <p>Vyberte si roletu ze seznamu (pokud máte více motorů, doporučujeme zapnout další motor po přidání předchozí rolety do aplikace).</p>
--	--	--	---

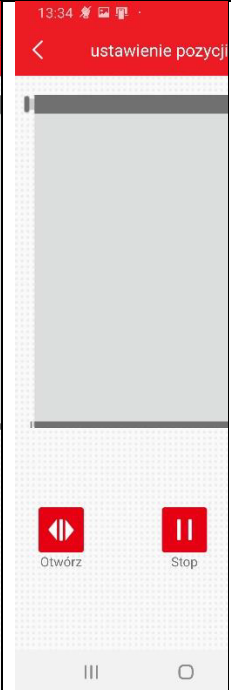
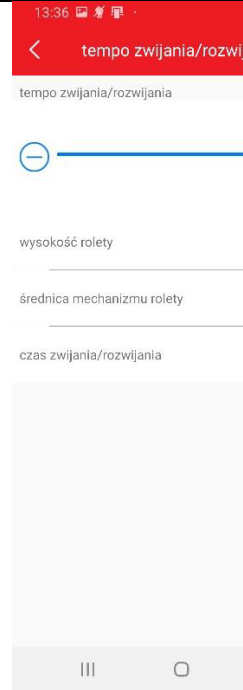





			
<p>4. Směrování jednání</p> <p>Je možné změnit směr provozu rolety: pro tento účel stiskněte </p>	<p>5. Nastavení nejvyšší pozice</p> <p>Rolety: Držte Otevřít nebo Zavřít, dokud není žaluzie úplně otevřená, stiskněte Stop a Uložit.</p>	<p>6. Nastavení spodní pozice</p> <p>Rolety: Držte Otevřít nebo Zavřít, dokud není roleta úplně zavřená, stiskněte Stop a Uložit.</p>	<p>7. Rychlost navijení/odvijení</p> <p>Ve výchozím nastavení je nastavena nejvyšší rychlost zatažení. Pro snížení stiskněte </p> <p><u>Pro pokročilé:</u></p> <p>Zadejte výšku rolety a průměr mechanismu, abyste si upravili čas otáčení podle svých preferencí.</p>

<p>8. Nastavení Klepnout/Podržet</p> <p>Toto nastavení určuje, zda každé klepnutí Otevřít a Zavřít způsobí pohyb rolety nebo bude nutné krátké podržení .</p>	<p>9. Zimní/letní režim</p> <p>Toto nastavení je propojeno se světelným senzorem v solárním panelu*: pokud ho nemáte, nemusíte nic dělat.</p> <p><i>* instrukce pro Stáhnout na webu Smartblinds.pl</i></p>	<p>10. Nastavení času</p> <p>Umožňuje vám nastavit čas otevření nebo zavírání rolety. Pro začátek stiskněte</p>	<p>10. Nastavení času</p> <p>Polohu rolety nastavte posuvem  Vyberte přesný čas a stiskněte duplikuj pro výběr dnů.</p>

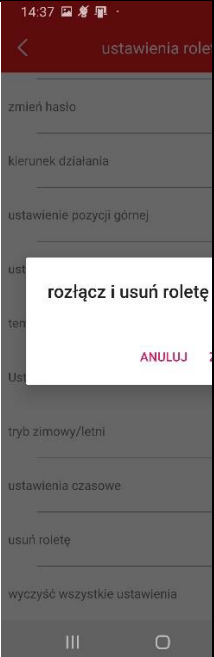
<p>10. Nastavení času Vyberte dny a potvrďte.</p>	<p>10. Nastavení času Pro zapnutí časovače stiskněte: <input checked="" type="checkbox"/></p>	<p>10. Nastavení času Chcete-li časovač upravit nebo smazat , držte prst na jeho názvu delší dobu.</p>	<p>10. Nastavení času Můžete nastavit maximálně 4 různé časovače. Pro úpravu/smazání stiskněte a držte prst na časovači delší dobu</p>

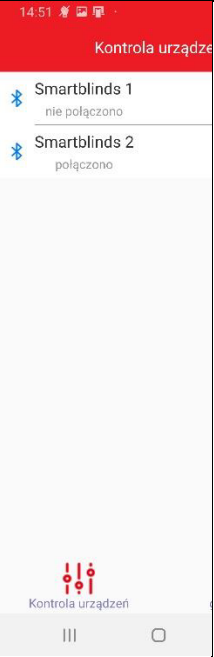
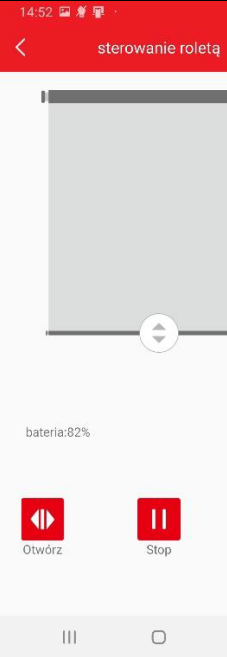
			
<p>11. Odstranit žaluzie Toto nastavení se používá k odstranění rolety z aplikace.</p>	<p>12. Vymazat všechna nastavení Můžete smazat všechna nastavení. Tím se obnoví výchozí nastavení.</p>	<p>Řízení zařízení Na úvodní obrazovce aplikace je seznam všech žaluzií, které jste přidali. Zařízení Smart Blinds v dosahu Bluetooth se automaticky připojí po 2 až 3 sekundách. Zvolte roletu, abyste ji ovládali.</p>	<p>Ovládání rolety Roletu lze ovládat pomocí tlačítek Otevřít- Stop - Zamknout, nebo pohybem prstem po obrázku rolety. Tato obrazovka také ukazuje úroveň baterie chytrých žaluzií</p>

<p>Skupiny rolowacich žaluzii Chytré žaluzie lze kombinovat do skupin pro provedení plánovaných scénářů, např. otevření všech žaluzií v místnosti jedním tlačítkem. Tisk </p>	<p>Seznam skupin rolovacich žaluzii Stiskněte název skupiny, abyste ji pojmenovali. Poté stiskněte pro přidání vybraných žaluzií (poznámka: pro přidání žaluzie musí být v aplikaci uveden stav "připojeno").</p>	<p>Nastavte polohu rolety Nastavte požadovanou cílovou pozici rolety a stiskněte Uložit.</p>	<p>Seznam skupin rolovacich žaluzii Jakmile přidáte požadované rolety, stiskněte Uložit skupinu.</p>

			<p>Manuál se vztahuje na aplikaci Smart Blinds verze 1.0 (ze dne 04.12.2020).</p> <p>V budoucnu mohou být další verze aplikace , které přinesou další možnosti a funkce.</p> <p>Pro více informací navštivte prosím webové stránky smartblinds.pl nebo přímo v App Store (Google Play nebo Apple APP Store).</p> <p>Pokud máte jakékoli otázky nebo pochybnosti, navštivte prosím sekci Podpora na webu smartblinds.pl (https://smartblind s.pl/content/7- podpora)</p>
<p>Skupiny rolovacích žaluzií Stiskněte název vybrané skupiny a poté tlačítko start skupiny – rolety se zastaví na předem určených místech.</p>	<p>Skupiny roletov – upravit / smazat Stiskněte a podržte název skupiny, chcete-li jej upravit nebo smazat.</p>	<p>Řízení zařízení Stiskněte Ovládání zařízení pro návrat na úvodní obrazovku.</p>	

Solární panel SBS-301

[!] Neodstraňujte kryt. Zabraňte mechanické poškození.
Zabraňte kontakt s vodou.

[!] Na povrch solárního panelu nic nepokládejte, protože by to mohlo způsobit jeho nesprávnou funkci.

[!] Produkt není hračka. Uchovávejte mimo dosah dětí mladších 5 let, protože malé části a nebo poškozené části mohou způsobit udušení. V případě dušení vyhledejte okamžitě lékařskou pomoc.

Solární panel připevněte k oknu a připojte ho k motoru (SENSOR socket)

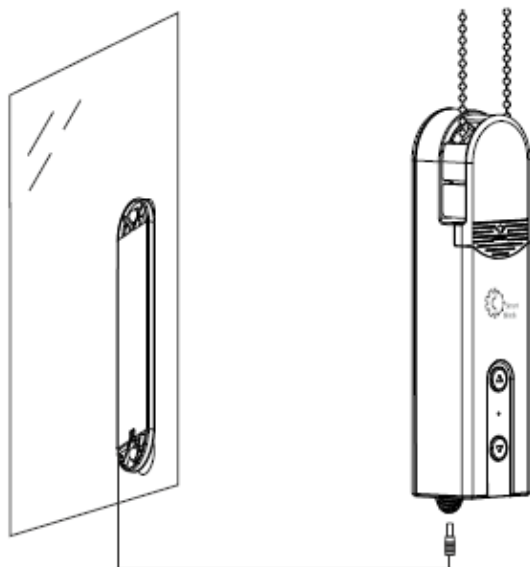



Solární panel neustále dobývá baterie motoru, takže není potřeba nabíjet nabíječkou. Nenahrazuje však nabíječku, protože její výkon není dostatečný k úplnému nabití plně vybité baterie. Výkon solárního panelu závisí na intenzitě slunečního světla, což znamená, že za zatažených a zimních dnů je jeho účinnost nižší než za slunečných a letních dnů.

Navíc výhodou solárního panelu je světelný senzor, který umožňuje motoru Smart Blinds aktivovat zimní (režim východu a západu slunce) a letní (režim slunce).

REŽIM ZIMA/LÉTO

Tipy pro zimní/letní režim:

Zimní a letní režim funguje pouze tehdy, když je solární panel se světelným senzorem připojen k motoru Smart Blinds

Poznámka: Aby se zabránilo nechtěné reakci způsobené neočekávanými okolnostmi (např. osvětlení světlometem auta), senzor světla začne fungovat po 10 minutách od dosažení nastavené úrovně světla. Tím se zabrání přílišné citlivosti senzoru, což zabrání zbytečnému otevírání a zavírání rolety.

Zimní režim (režim východu a západu slunce): Roleta se otevírá při východu slunce a zavírá při západu slunce.

Poznámka: V zimním režimu se rolety otevřou, když je aktuální úroveň jasů světla vyšší než hodnota nastavené v aplikaci, a rolety se zavírají, když je aktuální úroveň světla nižší než nastavená hodnota v aplikaci.

Poznámka: Hodnota nastavení úrovně světla u otvoru rolety musí být větší než hodnota nastavení úrovně světla u závěru rolety.

Pro zapnutí zimního režimu v aplikaci:



Stiskněte tlačítko režim zimní/letní v nastavení rolety

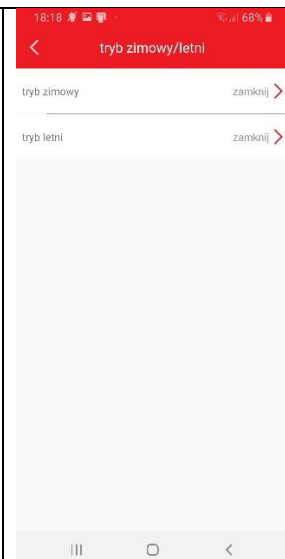

Vyberte zimní režim

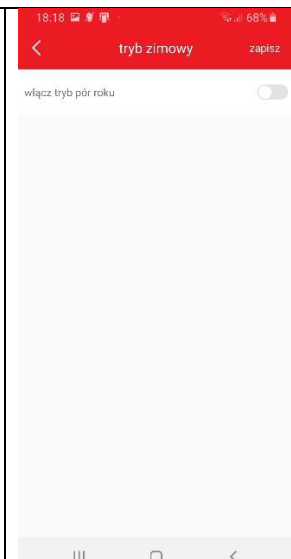

Stiskněte 

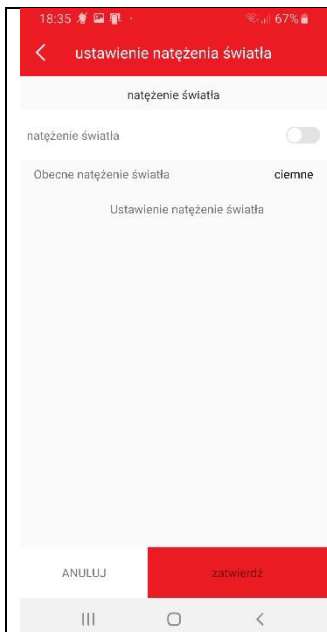

Stiskněte 

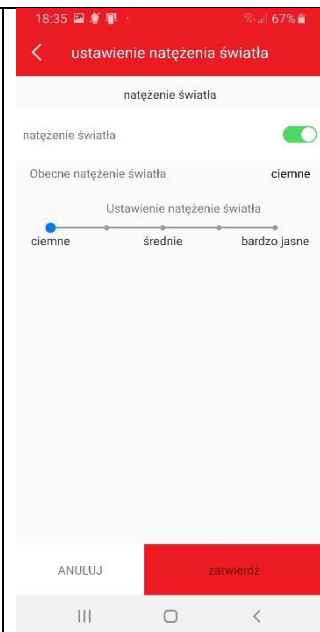

Změňte úroveň světla
přejetím prstem po linii
intenzity světla.

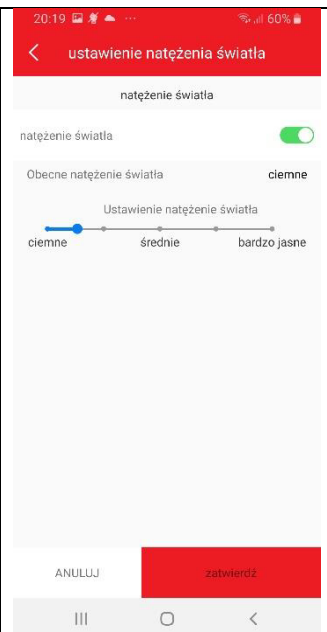

Nastavte požadovanou úroveň a
stiskněte
Schvaluji.

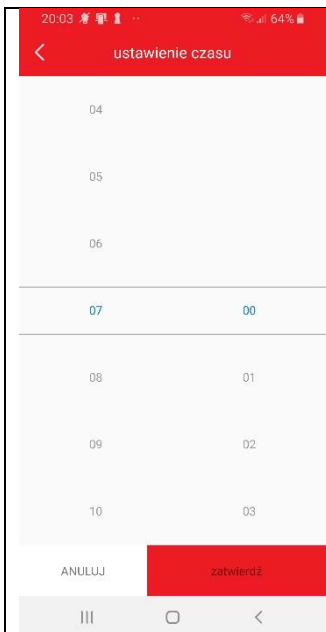

Vyberte si čas otevření aby označil začátek denního období, ve kterém má senzor fungovat. Přejetím prstem vyberte vybraný čas a minutu, stiskněte

Schválit



Totéž udělejte v nastavení Čas uzavření, abyste určili konec denního období, ve kterém chcete, aby senzor fungoval.

Potvrďte uložené místo

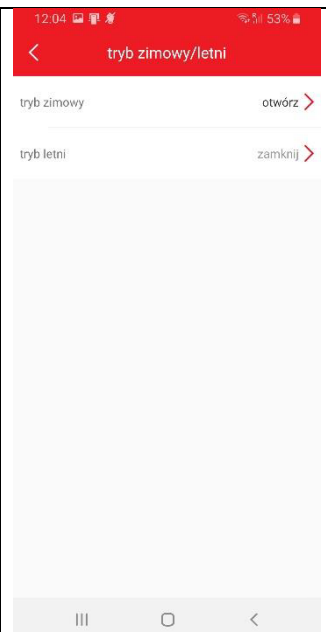



Zimní režim je nyní zapnutý.

Letní režim (sluneční režim): Roleta se otevírá, když není slunce, a zavírá se, když svítí slunce.

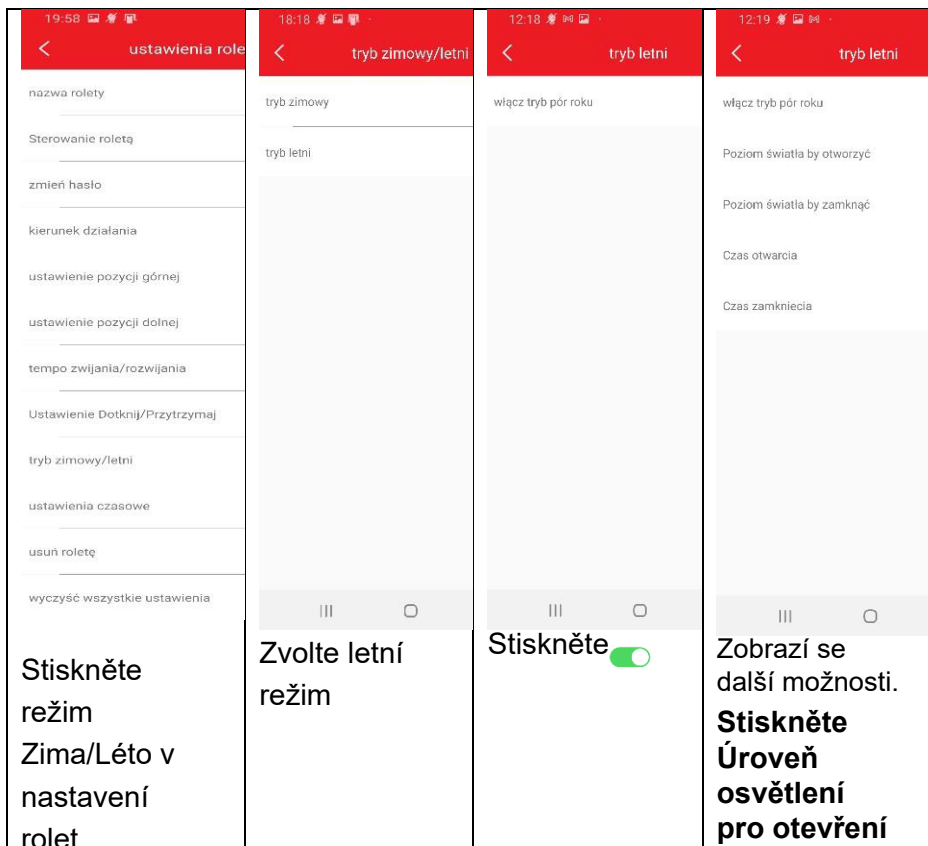
Poznámka: V letním režimu se rolety otevrou, když je aktuální úroveň jasů světla nižší než hodnota nastavená v aplikaci, a rolety se zavírají, když je aktuální úroveň světla vyšší než hodnota nastavení v aplikaci. Poznámka: Hodnota otevření rolety musí být nižší než hodnota pro zavření rolety.

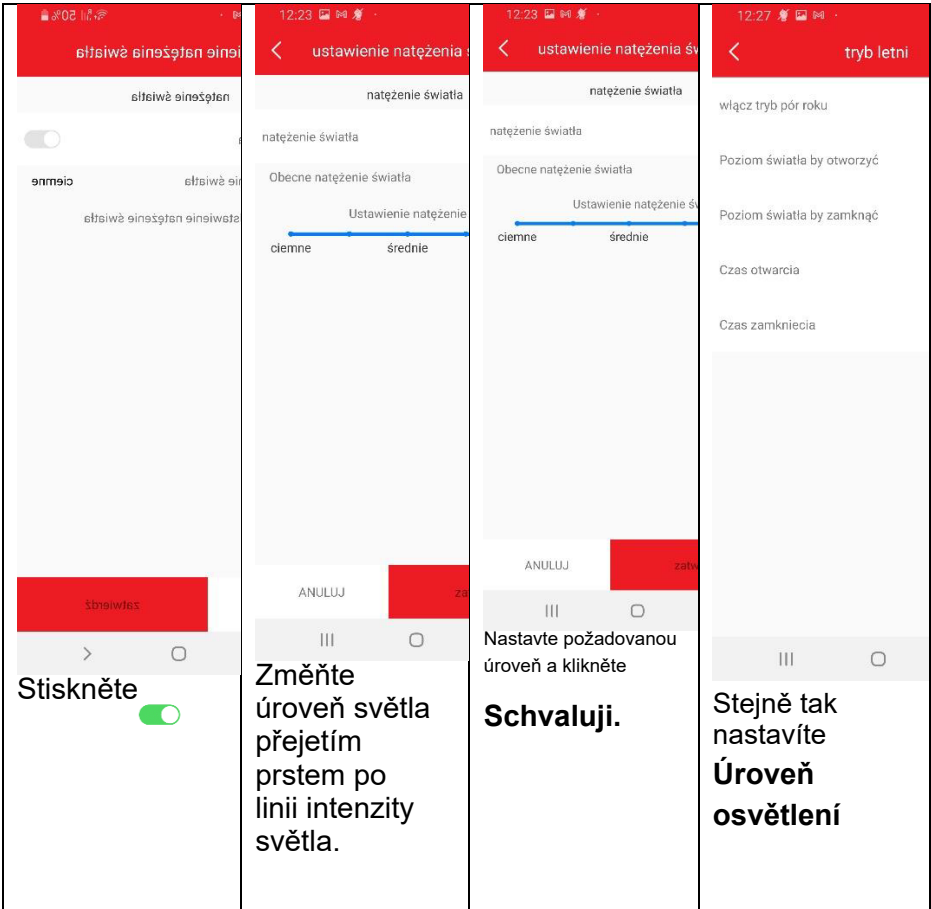

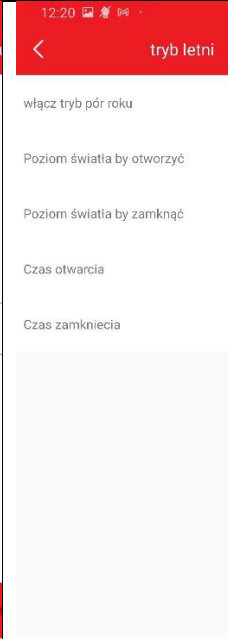
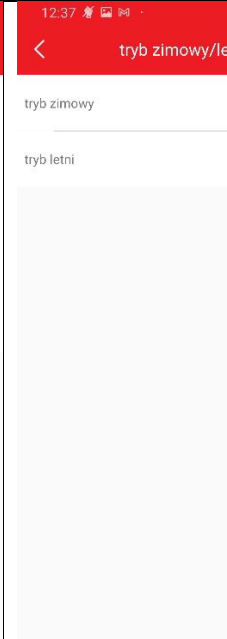
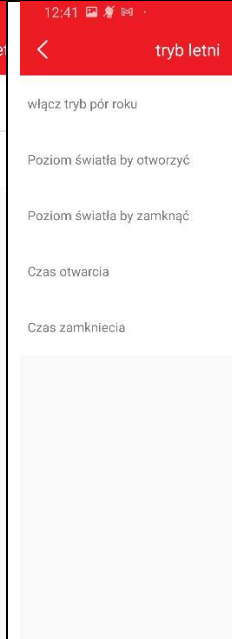

			
<p>Wyberte čas otevření , abyste určili začátek denního období, ve kterém chcete, aby senzor fungoval.</p> <p>Přejetím prstem vyberte vybraný čas a minutu, stiskněte Schválit</p>	<p>Totéž udělejte v nastavení Čas uzavření , abyste určili konec denního období, ve kterém chcete, aby senzor fungoval. Stiskněte uložené místo</p>	<p>Letní režim je nyní zapnutý</p>	<p>Pro vypnutí letního režimu zapněte</p> <p>stiskněte uložit</p>

Nápověda

Pouze jeden z režimů lze zapnout najednou, tj. pokud je povolen zimní režim, letní režim nelze aktivovat a naopak. Aplikace neumožňuje zapnout oba režimy současně, takže když máte zapnutý letní režim a chcete používat zimní režim, musíte nejprve vypnout letní režim a pak nastavit zimní režim.

Nerozebírejte, neupravujte ani neopravujte spotřebič.

- Změny a úpravy spotřebiče mohou zrušit záruku výrobce. Pokud vaše zařízení potřebuje opravu, vezměte ho do servisu Samsung.
- Nerozebírejte ani nepropíchněte baterii, protože by to mohlo vést k výbuchu nebo požáru.
- Nerozkládejte a znovu nepoužívejte baterii.
- Vypněte spotřebič před vyjmutím baterie. Vyjmutí baterie ze zařízení při zapnutí může způsobit jeho poruchu.

Při čištění spotřebiče dodržujte tyto pokyny :

- Otřete zařízení nebo nabíječku ručníkem nebo gumou.
- Nepoužívejte chemikálie ani detergenty. Takové opatření může způsobit změnu barvy nebo poškození vnějšího pláště spotřebiče, stejně jako způsobit elektrický šok nebo požár.
- Chraňte zařízení před prachem, potem, inkoustem, oleji a chemickými produkty, jako jsou kosmetika, antibakteriální spreje, mýdlo na ruce, prací prostředky a insekticidy.

Vnější a vnitřní část spotřebiče mohou být poškozeny nebo spotřebič může fungovat špatně. Pokud se spotřebič kontaminuje některou z těchto látek, otřete ho měkkým, bezžmolkovým hadříkem.

Používejte spotřebič pouze k jeho určenému účelu.

Zařízení může fungovat nesprávně.

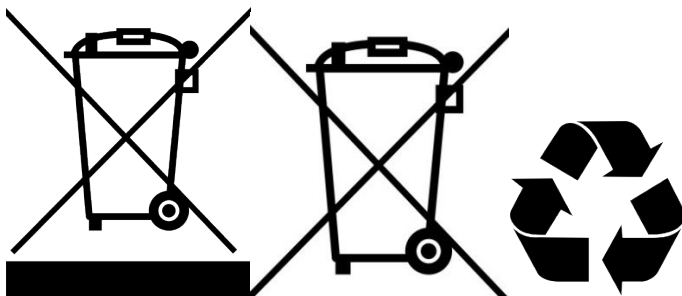

Správná likvidace produktů

(Odpad z elektrických a elektronických zařízení) Toto označení na produktu, příslušenství nebo dokumentaci znamená, že tento produkt nebo jeho příslušenství (např. nabíječky, solární panely) by neměly být na konci své životnosti likvidovány s běžným komunálním odpadem.

Abychom předešli škodlivým dopadům na životní prostředí a lidské zdraví způsobeným nekontrolovanou likvidací odpadu, žádáme, aby tyto položky byly odděleny od jiných druhů odpadu a recyklovány zodpovědně. Pro informace o tom, kde a jak tyto položky recyklovat v bezpečném prostředí, by měli uživatelé domácností kontaktovat maloobchodní prodejnu, kde produkt koupili, nebo místní úřad. Nehazujte produkt ani jeho příslušenství s jiným komerčním odpadem.

Jak správně likvidovat baterie, které tento produkt obsahuje

Označení na baterii, uživatelském manuálu nebo obalu znamená, že baterie, kterými byl produkt vybaven, nelze po skončení životnosti vyjmout

spolu s dalším městským odpadem. Při použití takového označení chemické symboly (Hg, Cd nebo Pb) označují, že daná baterie obsahuje rtuť, kadmium nebo olovo v množství přesahujícím referenční úroveň popsané v nařízení EC 2006/66.

POZOR!

- Prodávající nenese odpovědnost za žádné zvláštní nebo náhodné škody, které mohou vzniknout v důsledku použití zařízení.

- Nejsou poskytovány žádné záruky obchodovatelnosti nebo vhodnosti pro konkrétní účel, pokud to zákon nevyžaduje jinak.

- Není zaručena dlouhá životnost jednotlivých kontaktů ani absolutní odolnost všech komponent zařízení.

- Dodržujte pravidla správného používání jak zařízení, tak jednotlivých doplňků (nabíječky, solárního panelu a dalších).

Nepřipojujte spotřebič k jiným spotřebičům, aniž byste si předtím přečetli jejich provozní instrukce. Uživatel je odpovědný za vady a poruchy zařízení způsobené jeho nesprávným používáním a v důsledku připojení zařízení, která nejsou určena k práci se zařízením .

- Záruka se nevztahuje na součástky, které jsou vystaveny přirozenému opotřebení v důsledku používání (např. oděr a škrábance na krytu). Záruka také nekryje vady způsobené povětrnostními podmínkami (např. vlhkost nebo vady způsobené vysokými nebo nízkými teplotami).